

4チャンネル マルチビューワ

DMV-400H

このたびは、4チャンネル マルチビューワ DMV-400Hをお買い上げいただき、まことにありがとうございます。
正しくご使用いただくために、かならずこの取扱説明書をお読みになり、未永くご愛用くださいますようお願い申し上げます。
お読みになったあとは、後日お役に立つこともありますので、かならず保管してください。

概要

DMV-400Hは、非同期のNTSCカメラを4台接続し、D4出力対応のディスプレイに映像を表示します。単画面/2分割画面/3分割画面/4分割画面/自動切換え画面を表示します。また、切換えスイッチによりWXGA(アナログRGB)出力対応のディスプレイに映像を表示することも可能です。

特長

- 非同期のTVカメラを使用できますので、システムアップが簡単にできます。
- 映像出力はD4出力またはWXGA1280×768(アナログRGB)出力を備え、設定スイッチで切換えます。
- ディスプレイ映像出力から単画面1~4チャンネル、2分割画面、3分割画面、4分割画面を出力します。(いずれも1/60秒リフレッシュ)
- 単画面、分割画面の自動切換え(オートシーケンス)機能を備えています。
- 各画面の表示画素数を変更できます。
- 日時表示機能を備えています。
- 各チャンネルに最長10文字のタイトルを挿入できます。
- アラーム信号入出力端子またはリモート入力端子を備えています。
- 各チャンネルの映像レベルを調整できます。
- RS-232CおよびRS-485の外部制御を備えています。
- ラックマウントが可能です。(取付金具はオプション)

※本取扱説明書記載の内容につきましては、改良その他の理由によりお断りなく変更する場合がございます。

目次



安全上のご注意.....	2	4.DISPLAY PATTERN...パターンの設定	
各部の名称とはたらき		4-1.DIV.2 SCREEN.....	17
■前面部.....	5	4-2.DIV.3 SCREEN.....	17
■背面部.....	5	4-3.DIV.4 SCREEN.....	18
接続方法		5.ALARM...アラームの設定	
■システム例.....	6	5-1.MODE.....	18
■設定スイッチ.....	6	5-2.POLARITY.....	18
●D4/RGB.....	6	5-3.DURATION TIME.....	18
●V,H.....	6	5-4.RETURN.....	18
■RS-485の接続.....	7	5-5.DISPLAY.....	19
■RS-232Cピンアサイン.....	7	6.ASPECT RATIO...表示画素数の設定	
■アラーム/リモート信号入出力端子の接続例と機能.....	8	6-1.D4出力時.....	19
基本動作		6-1-1.SINGLE SCREEN.....	19
■電源立上げ.....	9	6-1-2.DIV.2 SCREEN.....	19
●デフォルトセット(全項目).....	9	6-1-3.DIV.3 SCREEN.....	19
●デフォルトセット(タイトル以外).....	9	6-1-4.DIV.4B SCREEN.....	20
■画面表示.....	9	(参考) DIV.4 SCREEN.....	20
●単画面表示.....	9	6-2.アナログRGB出力時.....	20
●2分割表示.....	9	6-2-1.SINGLE SCREEN.....	20
●3分割表示.....	10	6-2-2.DIV.2 SCREEN.....	20
●4分割表示.....	10	6-2-3.DIV.3 SCREEN.....	21
●4分割B表示.....	11	6-2-4.DIV.4 SCREEN.....	21
●自動切換え表示(オートシーケンス動作).....	11	6-2-5.DIV.4B SCREEN.....	21
■アラーム動作.....	11	7.VIDEO COLOR...映像レベルの設定	
●ディスプレイの表示.....	11	7-1.BRIGHTNESS.....	22
●アラーム動作の解除.....	11	7-2.CONTRAST.....	22
メニュー設定		7-3.SHARPNESS.....	22
■メニュー表示.....	12	7-4.SATURATION U.....	22
■メニューの操作方法.....	12	7-5.SATURATION V.....	22
1.TIME SIGNAL...日時の設定		7-6.HUE.....	23
1-1.30SEC. ADJUST.....	13	8.START SCREEN...電源起動時の表示設定	
1-2.CLOCK ADJUST.....	13	8-1.DISPLAY MODE.....	23
1-3.DISPLAY.....	13	8-2.PATTERN.....	23
1-4.DISPLAY RANGE.....	13	9.OTHERS...その他の設定	
1-5.DISPLAY SIZE.....	13	9-1.CONNECTOR IN.....	23
2.TITLE...タイトルの設定		9-2.BORDER LINE.....	23
2-1.SET CH. SELECT.....	14	9-3.H OFFSET.....	24
2-2.SINGLE SCREEN.....	15	9-4.V OFFSET.....	24
2-3.DIV.2 SCREEN.....	15	9-5.COMMUNICATION.....	24
2-4.DIV.3 SCREEN.....	15	9-5-1.SLAVE ADDRESS.....	24
2-5.DIV.4 SCREEN.....	15	9-5-2.DATA RATE.....	24
2-6.DIV.4B SCREEN.....	15	9-5-3.PARITY.....	24
3.AUTO SEQUENCE...自動切換への設定		9-5-4.STOP BIT.....	24
3-1.SINGLE SCREEN.....	16	9-5-5.DATA LENGTH.....	24
3-2.DIV.2 SCREEN.....	16	ラックマウント方法	
3-3.DIV.3 SCREEN.....	16	■ゴム足の取り外しかた.....	24
3-4.DIV.4 SCREEN.....	16	■金具の取り付けかた.....	24
3-5.DIV.4B SCREEN.....	17	製品仕様.....	25
		故障かなと思う前に.....	26
		品質保証規定.....	26
		おことわり.....	26

安全上のご注意 かならずお守りください



安全に正しくお使いいただくために、この「安全上のご注意」をよくお読みください。

■絵表示について

この取扱説明書では、製品を安全に正しくお使いいただき、あなたや他の人々への危害や財産への損害を未然に防止するために、いろいろな絵表示をしています。その表示と意味は次のようになっています。内容をよく理解してから本文をお読みください。

	警告 この表示を無視して誤った取扱いをすると、人が死亡または重傷を負う可能性が想定される内容を示しています。
	注意 この表示を無視して誤った取扱いをすると、人が傷害を負う可能性が想定される内容、および物的損害のみの発生が想定される内容を示しています。

■絵表示の例

	△記号は注意(危険・警告を含む)を促す内容があることを告げるものです。図の中に具体的な注意内容(左図の場合は感電注意)が描かれています。
	⊘記号は禁止の行為であることを告げるものです。図の中や近傍に具体的な禁止内容(左図の場合は分解禁止)が描かれています。
	●記号は行為を強制したり指示する内容を告げるものです。図の中に具体的な指示内容(左図の場合は電源プラグをコンセントから抜く)が描かれています。

 警告	
<p>●本機のケース・裏パネル等はずさない！ 内部には高圧の部分があり、感電の原因となります。 ・改造などは絶対におこなわないでください。 ・内部の点検・整備・修理は販売店にご依頼ください。</p>	 
<p>●本機を濡らさない！ 火災・感電の原因となります。 ・雨天・降雪中・海岸・水辺での使用は特にご注意ください。 ・風呂・シャワー室などの水場では使用しないでください。 ・本機の上に水などの入った容器を置かないでください。 ・万一水などが中に入ったときには、すぐに電源プラグをコンセントから抜いて販売店にご相談ください。</p>	  
<p>●本機の開口部から金属物や燃えやすいものなどの異物を差し込まない！ 万一異物が入ったときには、すぐに電源プラグをコンセントから抜いて販売店にご相談ください。そのまま使用すると火災・感電の原因となります。</p>	 
<p>●ぬれた手で電源プラグを抜き差ししない！ 感電の原因となることがあります。</p>	
<p>●電源プラグやコンセントにほこりなどを付着させない！ ほこりによりショートや発熱が起って火災の原因となります。湿度の高い部屋、結露しやすいところ、台所やほこりがたまりやすい場所のコンセントを使っている場合は、特に注意してください。</p>	
<p>●電源プラグを抜くときは、電源コードを引っ張らない！ コードが傷つき火災・感電の原因となることがあります。かならずプラグを持って抜いてください。</p>	
<p>●雷が鳴り出したら使わない！ 電源プラグや接続ケーブルには絶対に触れないでください。感電の原因となります。</p>	
<p>●アース線を接地する 感電を避けるためにならず接地をしてください。アース線は絶対にガス管に接続しないでください。爆発や火災の原因となります。</p>	

安全上のご注意 かならずお守りください



警告

<p>●電源電圧 100V±10% 以外の電圧で使用しない！ 火災・感電の原因となります。</p>	
<p>●煙が出ている、変なにおいや音がするなどの異常状態の場合は、すぐに電源スイッチを切り、電源プラグを抜く！ そのまま使用すると火災・感電の原因となります。煙が出なくなるのを確認して、販売店に修理をご依頼ください。お客様による修理は危険ですから絶対におやめください。</p>	
<p>●本機が故障した場合、落としたりケースが破損した場合は、電源スイッチを切り、電源プラグを抜く！ そのまま使用すると火災・感電の原因となります。販売店に修理をご依頼ください。</p>	
<p>●移動させる場合は、かならず電源スイッチを切り、プラグを抜き、機器間の接続ケーブルをははず！ コードが傷つき火災・感電の原因となることがあります。</p>	
<p>●長期間使用しないときは、安全のためかならず電源プラグをコンセントから抜く！ 火災の原因となることがあります。</p>	



注意

<p>●本機の上に重いものを置かない！ バランスがくずれて倒れたり落下してけがの原因となることがあります。 また、重みによって故障の原因となることがあります。</p>	
<p>●コード類は正しく配線する！</p> <ul style="list-style-type: none"> ・電源コードを熱器具に近づけないでください。 ・電源コードを本機の下敷きにししないでください。 ・足などにケーブルを引っかけると機器の落下や転倒などにより、けがの原因となることがあります。 	
<p>●設置場所にご注意ください！</p> <ul style="list-style-type: none"> ・不安定な場所に置かないでください。 ・磁気を発生する機器の近くに置かないでください。 ・直射日光のあたるところや熱器具の近くに置かないでください。 ・冷凍倉庫や外気にさらされるなど、温度変化の激しいところには置かないでください。 ・振動や衝撃のかわるところには置かないでください。 ・腐食性ガスのあたるところには置かないでください。 ・調理台や加湿器のそばなど、油煙や湿気があたるところには置かないでください。 	
<p>●本機の通風孔をふさがない！ 通風孔をふさぐと内部に熱がこもり、火災の原因となることがあります。 壁から 10cm 以上離して設置してください。また、次のような使いかたはしないでください。</p> <ul style="list-style-type: none"> ・本機を仰向けや横倒し、逆さまにする。 ・風通しの悪い狭い所に押し込む。 ・じゅうたんや布団の上に置く。 ・テーブルクロスなどをかける。 	

■定期点検とお手入れについて

※お手入れの際は安全のため、電源スイッチを切り、電源コードのプラグを抜いてからおこなってください。



注意

●電源コードが傷んだ(芯線の露出・断線など)場合は交換を依頼する!

そのまま使用すると火災・感電の原因となります。販売店に交換をご依頼ください。

●内部の掃除について

内部の掃除については、お買い上げの販売店にご相談ください。

機器の内部にほこりがたまったまま長い間掃除をしないと、火災・故障の原因となることがあります。

●電源プラグの掃除をしてください

電源プラグを長時間差し込んだままにしておくと、差し込み部分にほこりがたまり、火災の原因となることがあります。

年に一度くらいは、プラグを抜いてほこりを取ってください。

●カバーは乾いた布で拭いてください

汚れかひどいときは、うすめの中性洗剤液を浸しよく絞った布で拭き取ってから、から拭きしてください。

このとき、液が内部に入らないように注意してください。

ベンジン、シンナー、アルコールなどの液体クリーナーやスプレー式クリーナーは使用しないでください。

各部の名称とはたらき

■ 前面部

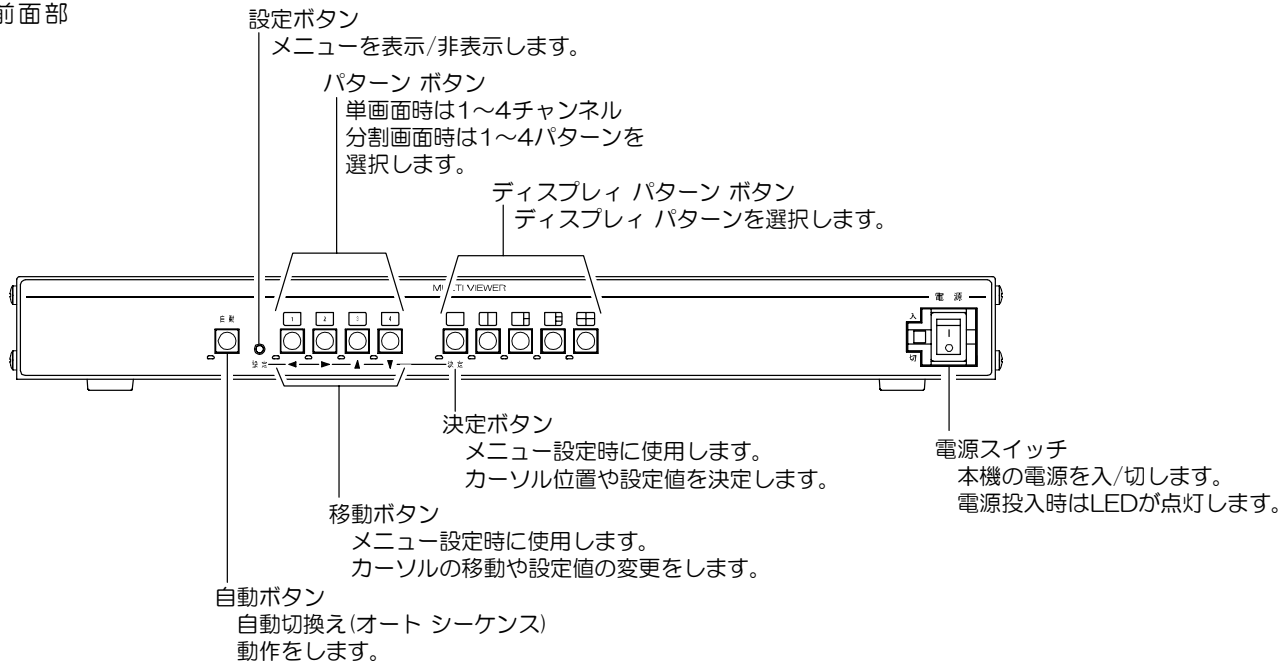

■ 背面部

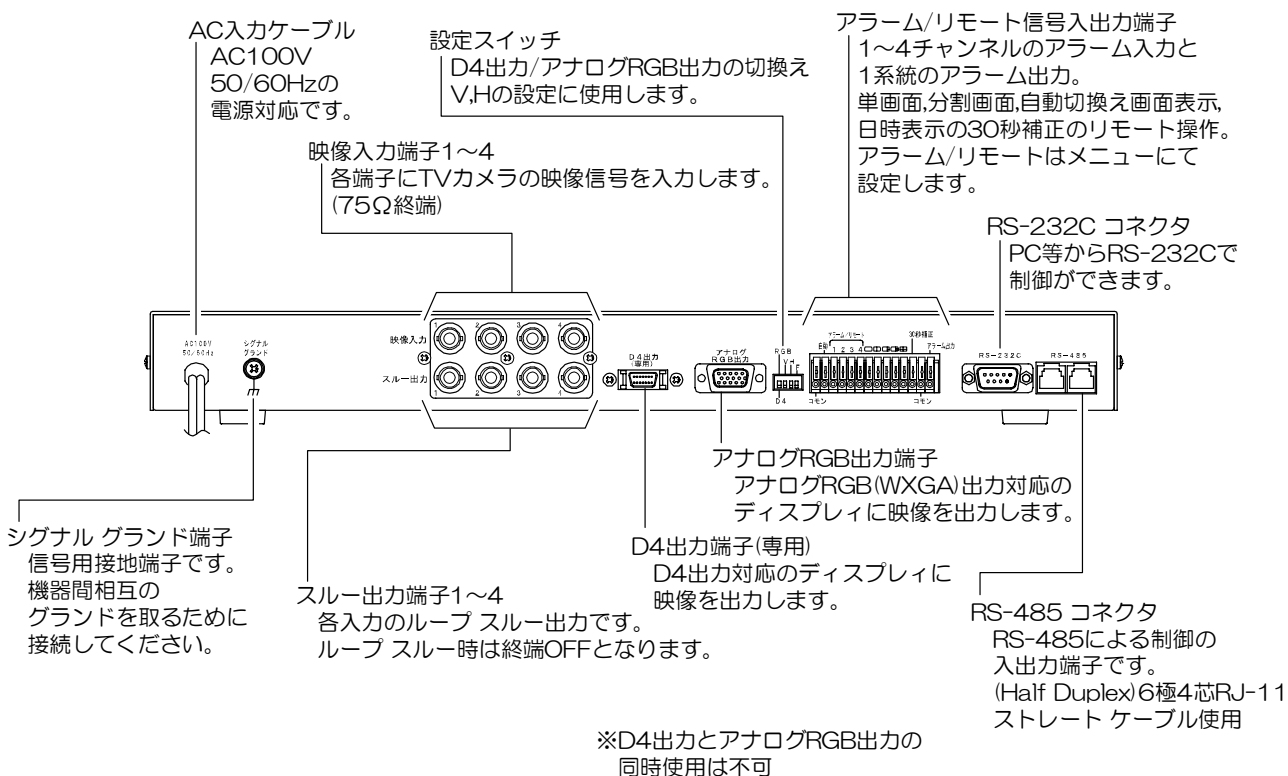

接続方法

■ システム例

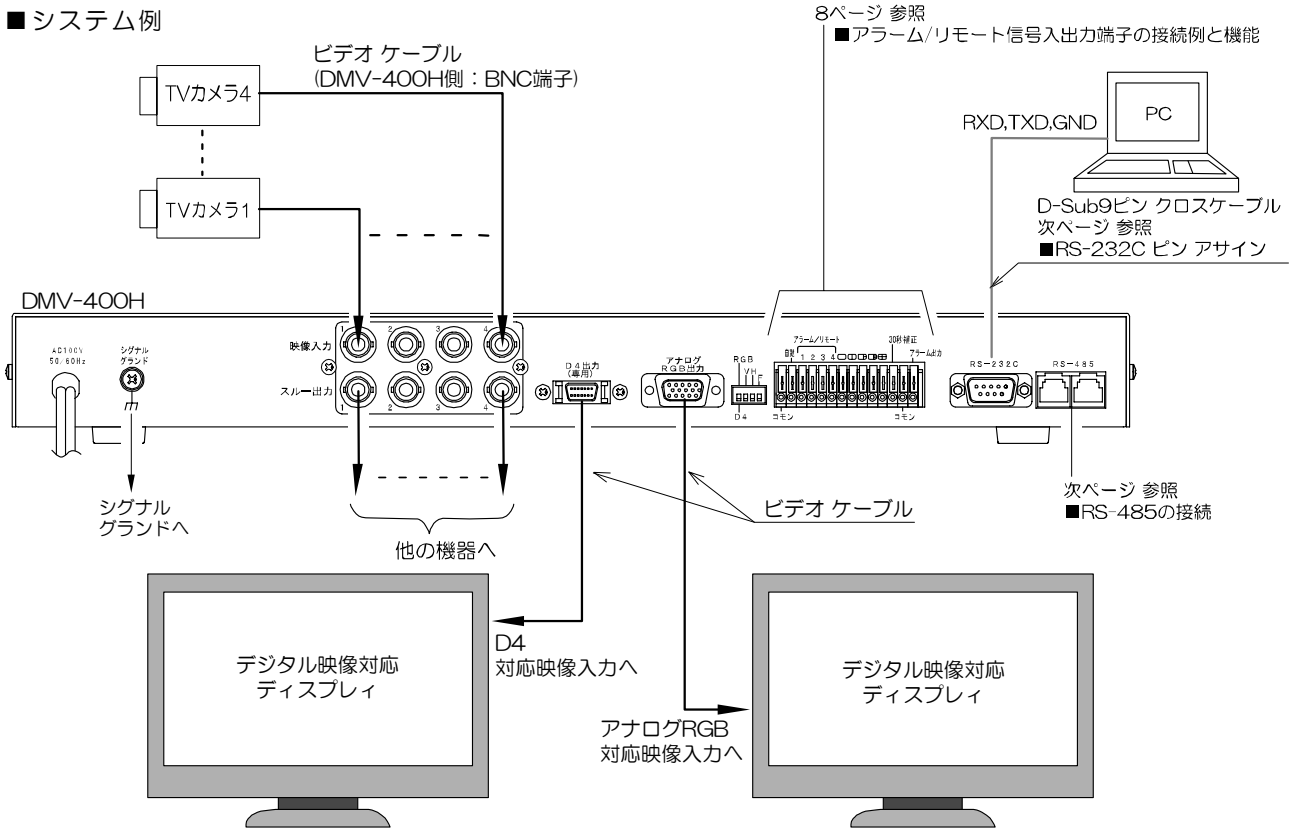

注意

- 電源はすべての接続が終わってからつないでください。
- 電源をつなぐ前には必ずコンセントの電圧を確認してください。
- 本機の各映像入力端子および出力端子には電圧を加えないでください。
- TVカメラ4台未満でご使用になるときは、かならず映像入力1から入力してください。
- D4出力とアナログRGB出力の同時使用はできません。

■ 設定スイッチ

映像出力の設定をします。かならず電源を切った状態で切換えてください。

● D4/RGB

映像信号を出力する端子を選択します。

スイッチ 1	映像出力
上側	アナログ RGB 出力
下側	D4 出力(専用)

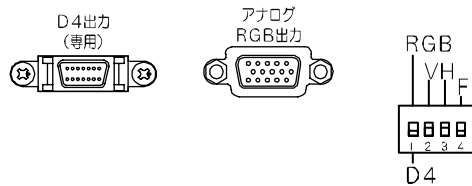

● V,H

D4/RGBでアナログRGB出力を選択したとき、使用するディスプレイ モニタに合わせて設定してください。

スイッチ 2	V 同期信号出力
上側	V 同期信号 正極
下側	V 同期信号 負極

スイッチ 3	H 同期信号出力
上側	H 同期信号 正極
下側	H 同期信号 負極

※設定スイッチ F(4)は使用しません。スイッチを下側に設定してください。

接続方法

■RS-485 の接続

接続前にあらかじめ各機のスレーブ アドレス(00~31)を設定してください。
(24 ページ 9-5-1.SLAVE ADDRESS 参照)

下図のようにカスケード接続してください。(ケーブルは全長 1.2km まで)

RS-485 ドライバよりスレーブ アドレスを指定して信号を送信します。

スレーブ アドレスを“FF”として送信するとブロードキャスト(一斉送信)となります。

32台まで連結・制御できます

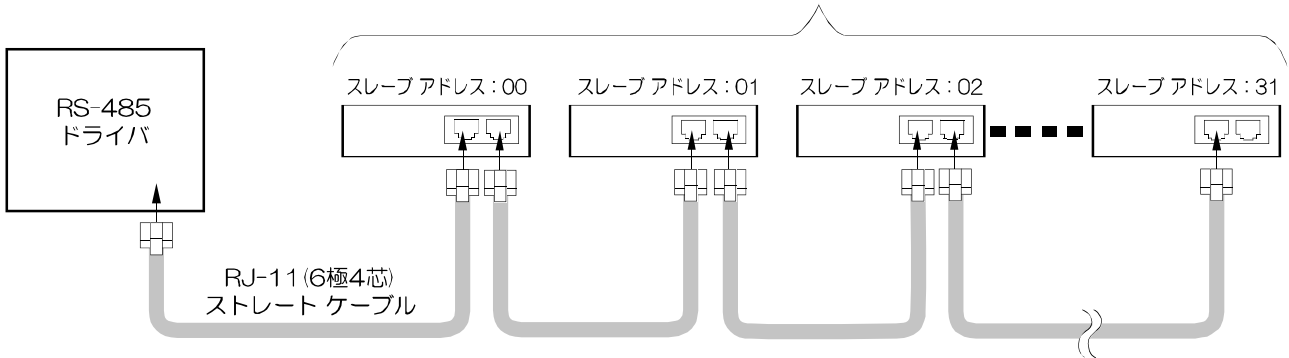

※下の拡大図のように、終端抵抗をとりつけてください。

【拡大図】

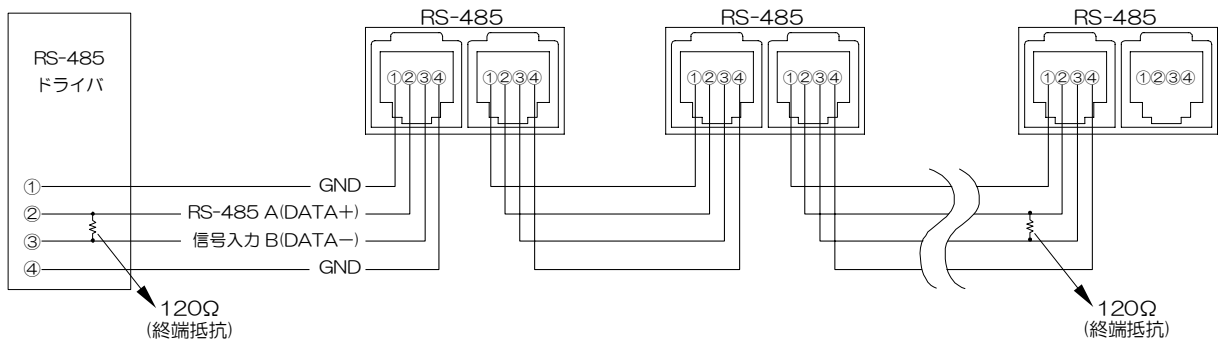

- 注意
- 電源をつなぐ前にかならずコンセントの電圧を確認してください。
 - 本機の各映像、および出力端子には電圧を加えないでください。
 - RS-485 通信を使用時は RS-232C 通信は使用できません。
 - カスケード接続内に本機以外の機器があるときは一斉送信はできません。
 - 一斉送信時はアンサーバックはありません。

■RS-232C ピン アサイン

本機の RS-232C は三線式(RXD, TXD, GND)で、フロー制御をしていません。

RS-232C コマンド表は、アルテックス ホーム ページよりダウンロードできますのでご利用ください。

http://www.n-artics.co.jp/d_load/d_load.htm

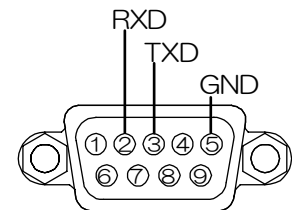

D-Sub9 ピン(オス)

※フロー制御が必要な場合は PC(コントローラ)側の
④-⑥, ⑦-⑧を短絡してください。

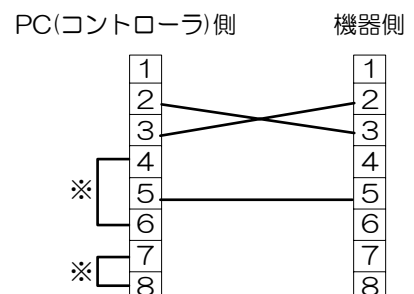

接続方法

■ アラーム/リモート信号入出力端子の接続例と機能

次の配線図を参考にして接続してください。

※メニューにてアラームまたはリモートを設定してください。(23 ページ 9-1.CONNECTOR IN 参照)

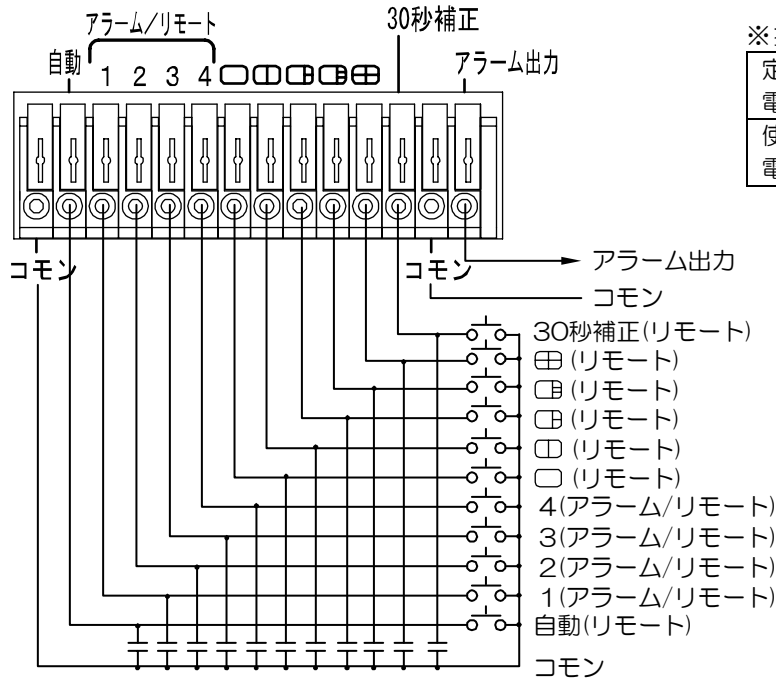

※接続に使用する電線

定格適合電線(推奨)	単線 AWG18 撚線 AWG20
使用可能電線	単線 AWG26~AWG16 撚線 AWG22~AWG20

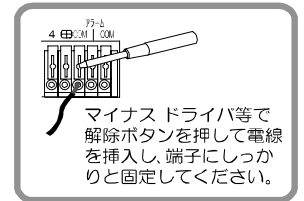

端子台表記	アラーム機能	リモート機能
	信号検出点：メイク/ブレイク (メニューにて選択)	信号検出点：メイク
自動		自動切換え(オート シーケンス動作)
アラーム/リモート 1~4	1~4 チャンネル入力	□ 選択時 1~4 チャンネル表示 □ □ □ 選択時 1~4 パターン表示
□	使用しません	単画面表示
□ □		2 分割表示
□ □ □		3 分割表示
□ □ □ □		4 分割表示
□ □ □ □ □		4 分割 B 表示
30 秒補正	時刻表示の 30 秒補正 (アラーム動作中は無効です)	時刻表示の 30 秒補正
アラーム出力	1~4 のいずれかに入力時、信号を出力する(DC12V 100mA 以下)	使用しません

- 注意 ●アラーム機能とリモート機能は同時に使用できません。
 ●リモート/アラーム信号入出力端子には電圧を与えないでください。
 ●TV カメラを入力していないチャンネルには、リモート/アラームの信号を入力しないでください。
 ●ノイズの多い場所では入力、およびスイッチの両端に、0.01~0.1 μF のセラミック コンデンサを取り付けてください。

基本動作

操作上のご注意— この説明書をよくお読みになり、記載されていない意味のない操作、および乱暴な操作は絶対におこなわないでください。

■電源立上げ

各種接続がしっかりおこなわれているかを確認してください。
AC入力ケーブルをコンセントにつなぎます。電源スイッチを入れてください。
このとき出力から映像が出ていることを確認してください。

●デフォルト セット(全項目)

メニューの各設定値およびタイトルを工場出荷時設定に戻す操作です。
設定ボタンと決定ボタンを同時に押しながら電源スイッチを入れます。
画面に“DEFAULT SET ALL”の文字が点滅するまでボタンを押し続けてください。

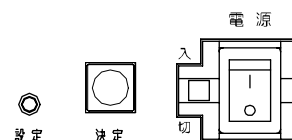

●デフォルト セット(タイトル以外)

メニューの各設定値を工場出荷時設定に戻す操作です。
タイトルは工場出荷時設定に戻りません。
設定ボタンを押しながら電源スイッチを入れます。
画面に“DEFAULT SET”の文字が点滅するまでボタンを押し続けてください。

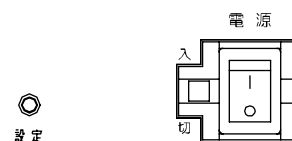

■画面表示

●単画面表示

ディスプレイ パターン ボタン□ を押してから
1~4 ボタンを押すと 1~4 各チャンネルの単画面映像がディスプレイに表示されます。

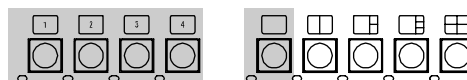

下図は各表示画素に設定した場合の表示イメージです。
4:3L 4:3S 16:9 の設定方法は 19 ページ～ 6.ASPECT RATIO をご参照ください。

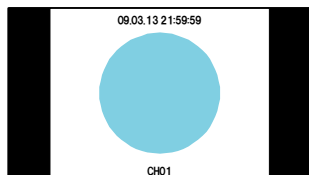

単画面4:3 L



単画面4:3 S

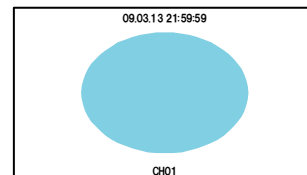

単画面16:9

●2分割表示

ディスプレイ パターン ボタン□ を押してから
1~4 ボタンを押すと各 2 分割パターンがディスプレイに表示されます。



チャンネル割り当てはメニューより設定できます。(17 ページ 4-1. DIV.2 SCREEN 参照)
工場出荷時の 2 分割パターン

ボタン	1	2	3	4
表示				

下図は各表示画素に設定した場合の表示イメージです。
4:3または 16:9 の設定方法は 19 ページ～ 6.ASPECT RATIO をご参照ください。



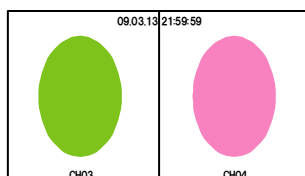

2分割画面4:3



2分割画面16:9

基本動作

● 3 分割表示

ディスプレイ パターン ボタン  を押してから
 ~  ボタン押すと各 3 分割パターンがディスプレイ
 に表示されます。

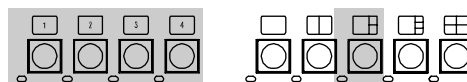

チャンネル割り当てはメニューより設定できます。(17 ページ 4-2. DIV.3 SCREEN 参照)
 工場出荷時の 3 分割パターン

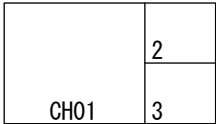
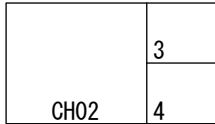
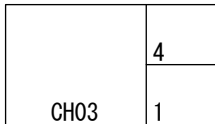
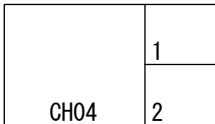
ボタン	1	2	3	4
表示				

下図は各表示画素に設定した場合の表示イメージです。

4:3 または 16:9 の設定方法は 19 ページ ~ 6.ASPECT RATIO をご参照ください。

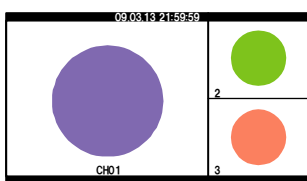

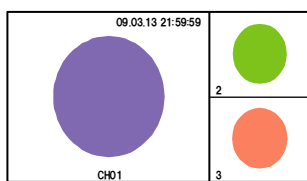

3分割画面4:3



3分割画面16:9

※右側の小画面はカメラ番号のみ
 を表示します。

● 4 分割表示

ディスプレイ パターン ボタン  を押してから
 ~  ボタン押すと各 4 分割パターンがディスプレイ
 に表示されます。

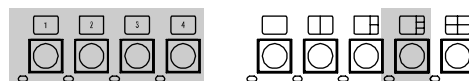

チャンネル割り当てはメニューより設定できます。(18 ページ 4-3. DIV.4 SCREEN 参照)
 工場出荷時の 4 分割パターン

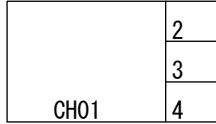
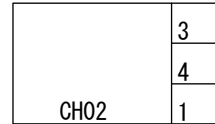
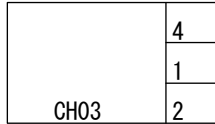
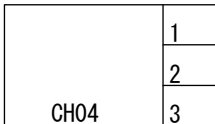
ボタン	1	2	3	4
表示				

下図は各表示画素に設定した場合の表示イメージです。

4:3 または 16:9 の設定方法は 19 ページ ~ 6.ASPECT RATIO をご参照ください。(アナログ RGB
 出力使用時のみ)

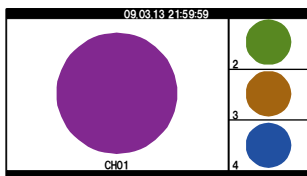

4分割画面4:3

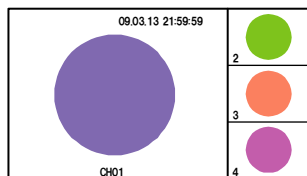

4分割画面16:9



※右側の小画面はカメラ番号の
 みを表示します。

※D4 出力を使用時は、4:3 また
 は 16:9 の設定はありません。

基本動作

● 4分割B表示

ディスプレイ パターン ボタン  を押すと、4分割B画面がディスプレイに表示されます。

 ~  ボタンは使用しません。



下図は各表示画素に設定した場合の表示イメージです。

4:3または16:9の設定方法は19ページ～ **6.ASPECT RATIO** をご参照ください。

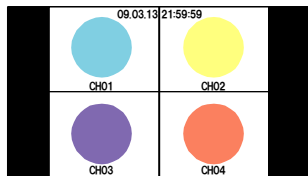

4分割B画面4:3

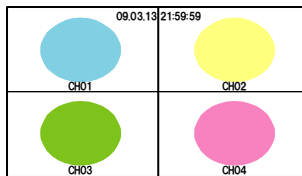

4分割B画面16:9

※各チャンネルの表示位置は固定です。

● 自動切換え表示(オート シーケンス動作)

自動ボタンを押すと自動切換え表示となります。



工場出荷時は次の順序で2秒ずつ表示します。

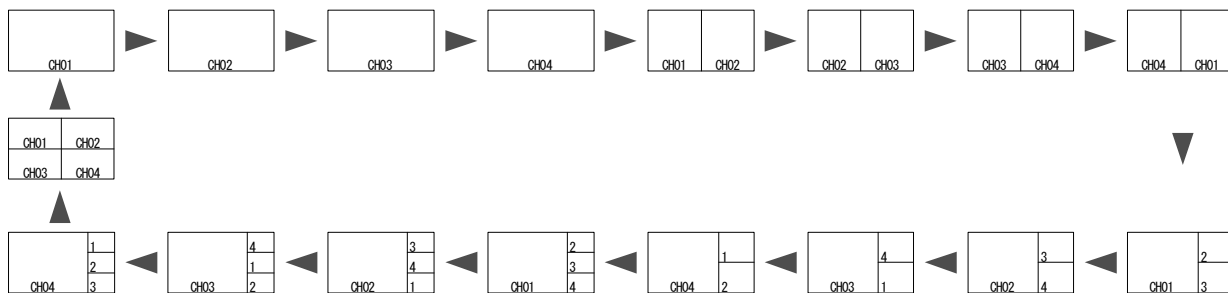

メニューにて各画面の表示時間を00～99(秒)の間で設定することができます。

表示する必要のない画面はスキップすることができます。

映像信号入力のないチャンネルはスキップしてください。

(16ページ～ **3.AUTO SEQUENCE** 参照)

■ アラーム動作

背面のアラーム 1～4 の端子に信号が入力されるとアラーム動作をします。

(8ページ ■ **アラーム/リモート信号入出力端子の接続例と機能** 参照)

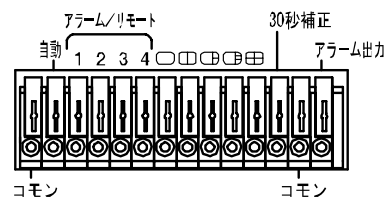



● ディスプレイの表示

いずれかのチャンネルのアラーム信号が入力されると、そのチャンネルの単画面表示に切替わります。

工場出荷時設定では、アラーム動作中画面上部に“ALARM”の文字が点滅表示され、アラーム動作保持時間が終了すると元の画面に戻ります。

● アラーム動作の解除

アラーム モードが“INT.”でアラーム保持時間中、即座にアラーム動作を解除したい場合は、自動/ ~  /ディスプレイ パターン ボタンのいずれかを押してください。



アラーム入力時

注意 ●メニュー表示中はアラーム動作しません。

メニュー設定

■メニュー表示

設定ボタンを押すと、ディスプレイにメニュー (MAIN MENU) が表示されます。
メニューを終了させるには、設定ボタンを押します。



MAIN MENU 画面

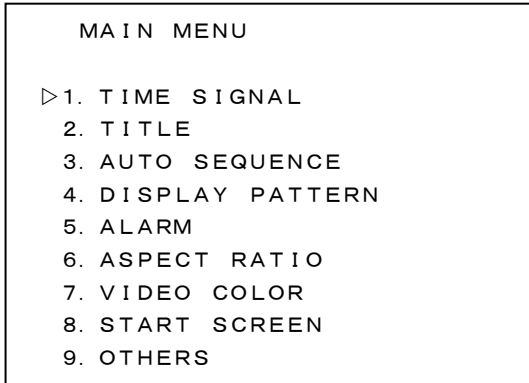

■メニューの操作方法

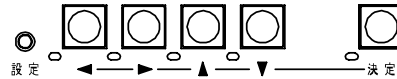

●設定したい項目を選ぶとき

▲, ▼ボタンで設定したい項目にカーソル (▷) を合わせ決定ボタンを押すと、サブメニューが表示されるか、設定値が点滅します。

●設定値を変更したいとき

設定値が点滅したら▲, ▼ボタンで値を変更し、決定ボタンを押します。

●点滅を移動したいとき

◀, ▶, ▲, ▼ボタンで点滅を移動させ、決定ボタンを押します。

●前のメニューに戻りたいとき

▲, ▼ボタンで各サブメニューの“ESCAPE”の項目にカーソル (▷) を合わせ、決定ボタンを押すと前のメニューに戻ります。

●メニューを終了したいとき

設定値が点滅していないときに設定ボタンを押すと終了します。

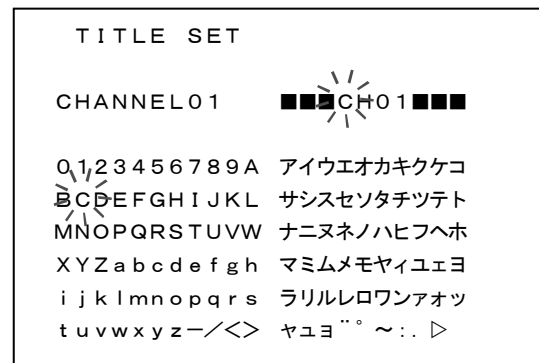
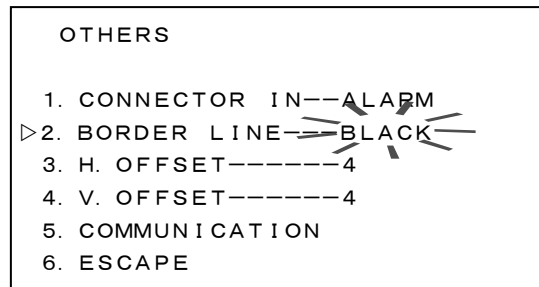

- 注意**
- 設定ボタンは次の状態では受け付けられず、メニューを表示/非表示できません。
 - ・アラーム入力中
 - ・メニューの値が点滅中(終了できません)
 - メニュー表示中はアラーム/リモート信号入力を受け付けません。
 - このページには基本的な操作方法が説明されています。より詳細な操作方法については次ページ以降の各項目に説明されています。

メニュー設定

1.TIME SIGNAL

日付・時刻の調整と画面表示を設定します。
日付・時刻の表示位置は画面中央上部で固定です。

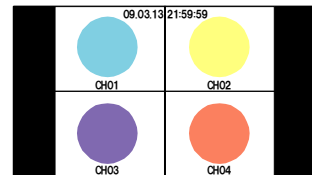

4分割画面4:3

1-1.30SEC.ADJUST

表示されている日時の“秒”の値を30秒単位で調整します。

“1. 30SEC. ADJUST”にカーソル(▷)を合わせ決定ボタンを押すと下表のとおり調整されます。
“2. CLOCK ADJUST”の項目の日時表示の右端の秒の値を見ながら、決定ボタンを押してください。

決定ボタンを押すときの秒の値	調整される時間
00~29(秒)	現在の分の00(秒)
30~59(秒)	1分進んで00(秒)

※メニュー設定以外の30秒調整

- [1] ボタンと [4] ボタンを同時に押します。



- 背面のリモート端子“30秒補正”に信号入力します。
ただし、メニュー表示中は信号を受け付けません。
(8ページ ■ アラーム/リモート信号入出力端子の接続例と機能 参照)

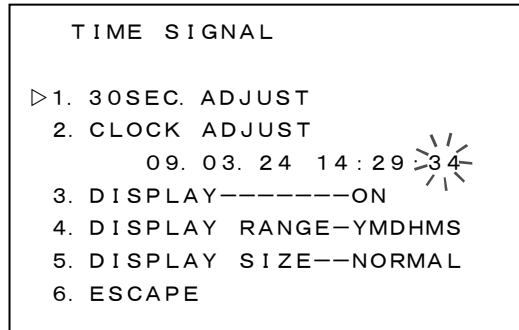
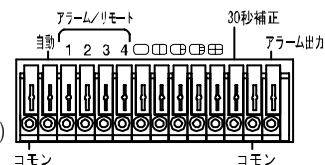

1-2.CLOCK ADJUST

現在の日付・時刻を調整します。

カーソル(▷)で“2. CLOCK ADJUST”を選択し、決定ボタンを押すと年の値から点滅します。
◀,▶ボタンで点滅を移動させ、▲,▼ボタンで値を変更します。
決定ボタンを押すと点滅が消えて、日時が決定します。

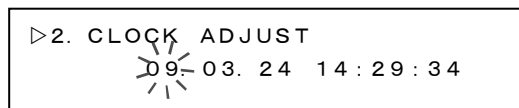

1-3.DISPLAY

画面への日付・時刻を表示/非表示します。

値	動作
ON	画面に日付・時刻を表示する
OFF	画面に日付・時刻を表示しない

※工場出荷時設定 ON

1-4.DISPLAY RANGE

日付・時刻の表示形式を設定します。

値	表示例
YMDHMS	09. 11. 12 15:25:37
YMDHM	09. 11. 12 15:25
YMD	09. 11. 12
MDHMS	11. 12 15:25:37
MDHM	11. 12 15:25
MD	11. 12
HMS	15:25:37
HM	15:25

※工場出荷時設定 YMDHMS

1-5.DISPLAY SIZE

日付・時刻の表示サイズを設定します。

値	動作
NORMAL	メニューと同サイズ
SMALL	小サイズ

※工場出荷時設定 NORMAL

メニュー設定

2.TITLE

各チャンネルのタイトルに関する設定をします。
各画面のタイトル表示は下図のイメージを参考にしてください。

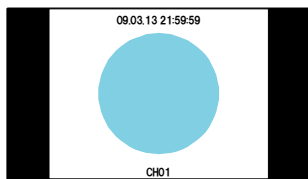

単画面4:3 L

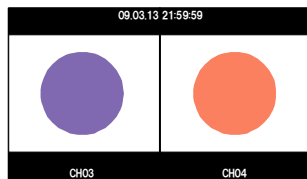

2分割画面4:3

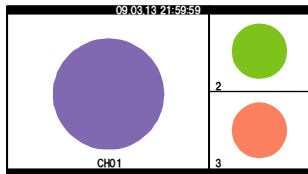

3分割画面4:3

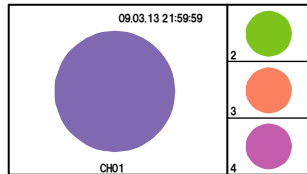

4分割画面

- TITLE
1. SET CH. SELECT
 - ▷ 2. SINGLE SCREEN-ON
 3. DIV. 2 SCREEN-ON
 4. DIV. 3 SCREEN-ON
 5. DIV. 4 SCREEN-ON
 6. DIV. 4B SCREEN-ON
 7. ESCAPE

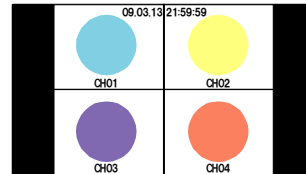

4分割B画面4:3

※3分割および4分割画面の右側の小画面は、タイトルを表示せずカメラ番号のみを表示します。

2-1.SET CH. SELECT

チャンネルごとにタイトルを設定します。
各チャンネル 10文字まで入力できます。

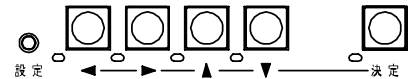

- ① TITLE SET CH. SELECT 画面で、タイトルを設定したいチャンネルを選択します。

決定ボタンを押すと、TITLE SET 画面が表示されます。

- TITLE SET CH. SELECT
- ▷ 1. CH. 01-----■■■■CH01■■■■
 2. CH. 02-----■■■■CH02■■■■
 3. CH. 03-----■■■■CH03■■■■
 4. CH. 04-----■■■■CH04■■■■
 - ESCAPE

- ② TITLE SET 画面で、上から 2 行目 “■■■■CH01■■■■” の部分が文字入力範囲(10文字)で、左端が点滅しています。

“■” と表示されているところはスペースです。

- ③ ◀, ▶ ボタンで点滅を移動させ、入力したい場所で決定ボタンを押すと、下の文字一覧の同じ文字が点滅します。

- ④ 文字一覧内の点滅を ◀, ▶, ▲, ▼ ボタンで移動させ、入力したい文字で決定ボタンを押すと 2 行目の文字入力範囲に入力されます。スペースの入力は “o” の左側や “A” の右側などで決定ボタンを押します。

- ⑤ ③と④を繰り返して文字を入力します。

- ⑥ 最後に 2 行目の文字入力範囲の右端へ点滅を移動させると “←” が点滅しますので、そこで決定ボタンを押すと入力内容が確定し、前の画面に戻ります。

- ⑦ 他のチャンネルも①～⑥を繰り返して入力します。

※工場出荷時設定 CH01～CH04

- TITLE SET
- CHANNEL01 ■■■■CH01■■■■←
- | | | | | | | | | | | | |
|---|---|---|---|---|---|---|---|---|---|---|---------------|
| 0 | 1 | 2 | 3 | 4 | 5 | 6 | 7 | 8 | 9 | A | アイウエオカキクケコ |
| B | C | D | E | F | G | H | I | J | K | L | サシスセソタツテト |
| M | N | O | P | Q | R | S | T | U | V | W | ナニヌネノハヒフヘホ |
| X | Y | Z | a | b | c | d | e | f | g | h | マミムメモヤユエヨ |
| i | j | k | l | m | n | o | p | q | r | s | ラリルレロワンアオツ |
| t | u | v | w | x | y | z | - | / | < | > | ヤユヨ”° ~ : . ▷ |

メニュー設定

2-2.SINGLE SCREEN

単画面へのタイトルの表示/非表示を設定します。

値	表示
ON	単画面にタイトルを表示する
OFF	単画面にタイトルを表示しない

※工場出荷時設定 ON

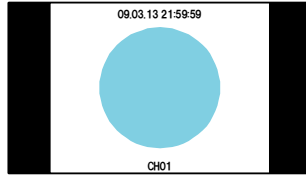

単画面4:3 L

TITLE	
1.	SET CH. SELECT
▷2.	SINGLE SCREEN-ON
3.	DIV. 2 SCREEN-ON
4.	DIV. 3 SCREEN-ON
5.	DIV. 4 SCREEN-ON
6.	DIV. 4B SCREEN-ON
7.	ESCAPE

2-3. DIV.2 SCREEN

2分割画面へのタイトルの表示/非表示を設定します。

値	表示
ON	2分割画面にタイトルを表示する
OFF	2分割画面にタイトルを表示しない

※工場出荷時設定 ON

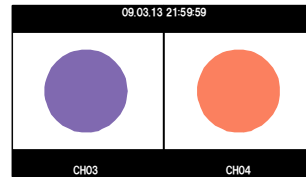

2分割画面4:3

2-4. DIV.3 SCREEN

3分割画面へのタイトルとカメラ番号の表示/非表示を設定します。

値	表示
ON	3分割画面にタイトルを表示する
OFF	3分割画面にタイトルを表示しない

※工場出荷時設定 ON

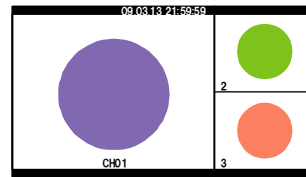

3分割画面4:3

2-5. DIV.4 SCREEN

4分割画面へのタイトルとカメラ番号の表示/非表示を設定します。

値	表示
ON	4分割画面にタイトルを表示する
OFF	4分割画面にタイトルを表示しない

※工場出荷時設定 ON

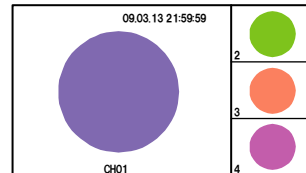

4分割画面

2-6. DIV.4B SCREEN

4分割B画面へのタイトルの表示/非表示を設定します。

値	表示
ON	4分割B画面にタイトルを表示する
OFF	4分割B画面にタイトルを表示しない

※工場出荷時設定 ON

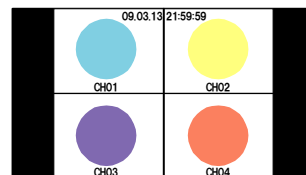

4分割B画面4:3

メニュー設定

3. AUTO SEQUENCE

自動切換え(オート シーケンス)動作を設定します。

AUTO SEQUENCE	
▷1.	SINGLE SCREEN
2.	DIV. 2 SCREEN
3.	DIV. 3 SCREEN
4.	DIV. 4 SCREEN
5.	DIV. 4B SCREEN-02SEC.
6.	ESCAPE

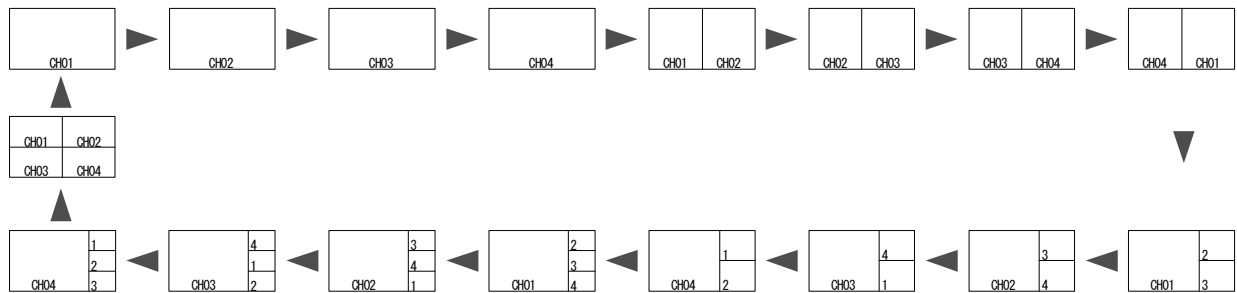

3-1. SINGLE SCREEN

単画面の 1~4 各チャンネルの表示時間を設定します。
各チャンネル 00~99(秒)の間で設定できます。
“00”を選択したときは、そのチャンネルはスキップします。映像信号入力のないチャンネルはスキップしてください。

※工場出荷時設定 全チャンネル:02(秒)

AUTO SEQUENCE SINGLE	
▷1.	CHANNEL 1-----02SEC.
2.	CHANNEL 2-----02SEC.
3.	CHANNEL 3-----02SEC.
4.	CHANNEL 4-----02SEC.
5.	ESCAPE

3-2. DIV.2 SCREEN

2分割画面の 1~4 各パターンの表示時間を設定します。
各パターン 00~99(秒)の間で設定できます。
“00”を選択したときは、そのパターンはスキップします。

※工場出荷時設定 全パターン:02(秒)

AUTO SEQUENCE DIV. 2	
▷1.	PATTERN 1-----02SEC.
2.	PATTERN 2-----02SEC.
3.	PATTERN 3-----02SEC.
4.	PATTERN 4-----02SEC.
5.	ESCAPE

3-3. DIV.3 SCREEN

3分割画面の 1~4 各パターンの表示時間を設定します。
各パターン 00~99(秒)の間で設定できます。
“00”を選択したときは、そのパターンはスキップします。

※工場出荷時設定 全パターン:02(秒)

AUTO SEQUENCE DIV. 3	
▷1.	PATTERN 1-----02SEC.
2.	PATTERN 2-----02SEC.
3.	PATTERN 3-----02SEC.
4.	PATTERN 4-----02SEC.
5.	ESCAPE

3-4. DIV.4 SCREEN

4分割画面の 1~4 各パターンの表示時間を設定します。
各パターン 00~99(秒)の間で設定できます。
“00”を選択したときは、そのパターンはスキップします。

※工場出荷時設定 全パターン:02(秒)

AUTO SEQUENCE DIV. 4	
▷1.	PATTERN 1-----02SEC.
2.	PATTERN 2-----02SEC.
3.	PATTERN 3-----02SEC.
4.	PATTERN 4-----02SEC.
5.	ESCAPE

メニュー設定

3-5. DIV.4B SCREEN

4分割B画面の表示時間を0~99(秒)の間で設定します。
 “00”を選択したときはスキップします。
 ※工場出荷時設定 02(秒)

AUTO SEQUENCE

1. SINGLE SCREEN
2. DIV. 2 SCREEN
3. DIV. 3 SCREEN
4. DIV. 4 SCREEN
- ▷ 5. DIV. 4B SCREEN-02SEC.
6. ESCAPE

4.DISPLAY PATTERN

分割画面の各パターンに表示するチャンネルを割り当てます。

注意 ● 1つの画面に同じチャンネルを2つ以上表示することはできません。

DISPLAY PATTERN

- ▷ 1. DIV. 2 SCREEN
2. DIV. 3 SCREEN
3. DIV. 4 SCREEN
4. ESCAPE

4-1. DIV.2 SCREEN

2分割画面の1~4各パターンに表示するチャンネルを割り当てます。
 カーソル(▷)で設定したいパターンを選択し、決定ボタンを押すと左から点滅します。
 ◀,▶ボタンで点滅を移動させ、▲,▼ボタンでチャンネルを変更します。

DIV. 2 SCREEN

- ▷ 1. PATTERN 1-----1-2
2. PATTERN 2-----2 3
3. PATTERN 3-----3 4
4. PATTERN 4-----4 1
5. ESCAPE



工場出荷時の2分割パターン

ボタン	1	2	3	4
表示	CH01 CH02	CH02 CH03	CH03 CH04	CH04 CH01

4-2. DIV.3 SCREEN

3分割画面の1~4各パターンに表示するチャンネルを割り当てます。
 カーソル(▷)で設定したいパターンを選択し、決定ボタンを押すと左から点滅します。
 ◀,▶ボタンで点滅を移動させ、▲,▼ボタンでチャンネルを変更します。

DIV. 3 SCREEN

- ▷ 1. PATTERN 1-----1-2 3
2. PATTERN 2-----2 3 4
3. PATTERN 3-----3 4 1
4. PATTERN 4-----4 1 2
5. ESCAPE



工場出荷時の3分割パターン

ボタン	1	2	3	4
表示	CH01 2 3	CH02 3 4	CH03 4 1	CH04 1 2

メニュー設定

4-3. DIV.4 SCREEN

4分割画面の1~4各パターンに表示するチャンネルを割り当てます。

カーソル(▷)で設定したいパターンを選択し、決定ボタンを押すと左から点滅します。

◀,▶ボタンで点滅を移動させ、▲,▼ボタンでチャンネルを変更します。

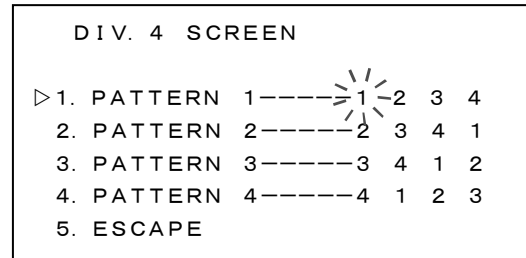

工場出荷時の4分割パターン

ボタン	1	2	3	4																								
表示	<table border="1" style="width: 100%; border-collapse: collapse;"> <tr><td style="width: 80%;"></td><td style="width: 20%;">2</td></tr> <tr><td style="width: 80%;"></td><td style="width: 20%;">3</td></tr> <tr><td style="width: 80%;">CH01</td><td style="width: 20%;">4</td></tr> </table>		2		3	CH01	4	<table border="1" style="width: 100%; border-collapse: collapse;"> <tr><td style="width: 80%;"></td><td style="width: 20%;">3</td></tr> <tr><td style="width: 80%;"></td><td style="width: 20%;">4</td></tr> <tr><td style="width: 80%;">CH02</td><td style="width: 20%;">1</td></tr> </table>		3		4	CH02	1	<table border="1" style="width: 100%; border-collapse: collapse;"> <tr><td style="width: 80%;"></td><td style="width: 20%;">4</td></tr> <tr><td style="width: 80%;"></td><td style="width: 20%;">1</td></tr> <tr><td style="width: 80%;">CH03</td><td style="width: 20%;">2</td></tr> </table>		4		1	CH03	2	<table border="1" style="width: 100%; border-collapse: collapse;"> <tr><td style="width: 80%;"></td><td style="width: 20%;">1</td></tr> <tr><td style="width: 80%;"></td><td style="width: 20%;">2</td></tr> <tr><td style="width: 80%;">CH04</td><td style="width: 20%;">3</td></tr> </table>		1		2	CH04	3
	2																											
	3																											
CH01	4																											
	3																											
	4																											
CH02	1																											
	4																											
	1																											
CH03	2																											
	1																											
	2																											
CH04	3																											

5.ALARM

アラーム動作を設定します。

5-1.MODE

アラーム動作の保持モードを設定します。

値	動作
INT.	“3. DURATION TIME”で設定した時間、アラーム動作を保持する
EXT.	センサ等が入力されている間、アラーム動作を保持する “2. POLARITY”が“MAKE”のとき有効

※工場出荷時設定 INT.

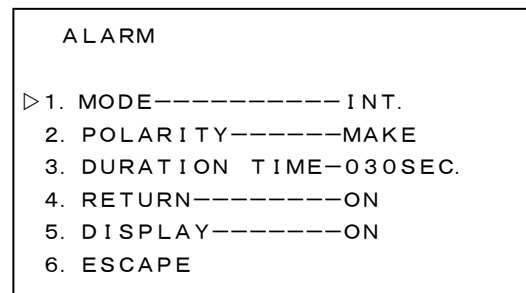

5-2.POLARITY

アラーム1~4に入力される信号の検出点を設定します。

値	動作
MAKE	ノーマル オープン センサ等が閉じたとき検出
BREAK	ノーマル クローズ センサ等が開いたとき検出

※工場出荷時設定 MAKE

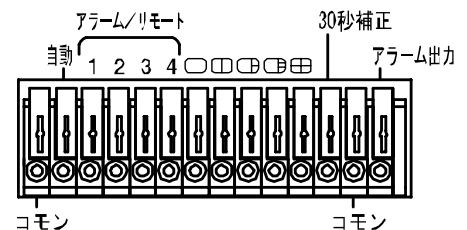

5-3.DURATION TIME

アラーム動作の保持時間を003~999(秒)の間で設定します。

※工場出荷時設定 030(秒)

※“1. MODE”が“INT.”のとき有効です。

5-4.RETURN

アラーム動作解除後のチャンネル表示を設定します。

値	動作
ON	アラーム前の状態に戻る
OFF	アラーム入力があったチャンネルの単画面のまま表示

※工場出荷時設定 ON

メニュー設定

5-5.DISPLAY

アラーム動作中“ALARM”の表示を設定します。

値	動作
ON	画面上部に“ALARM”と点滅表示する
OFF	画面上部に“ALARM”の表示はない アラーム入力があったチャンネルの単画面を表示するのみ

※工場出荷時設定 ON

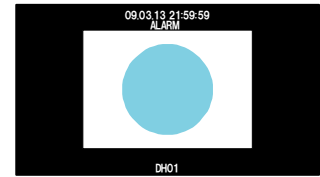

アラーム入力時

6.ASPECT RATIO

各画面の表示画素数を設定します。

D4 出力時/アナログ RGB 出力時によって表示画素数およびメニューは異なります。

それぞれの項目の説明を参照してください。

6-1.D4 出力時

D4 出力端子を使用する場合の表示画素数の設定です。

6-1-1.SINGLE SCREEN

単画面時の表示画素を設定します。

値	画素数(D4 出力)
4:3L	896×672
4:3S	720×540
16:9	1236×672

※工場出荷時設定 4:3L

ASPECT RATIO

- ▷ 1. SINGLE SCREEN— 4 : 3 L
- 2. DIV. 2 SCREEN— 4 : 3
- 3. DIV. 3 SCREEN— 4 : 3
- 4. DIV. 4 SCREEN— 4 : 3
- 5. DIV. 4B SCREEN— 4 : 3
- 6. ESCAPE

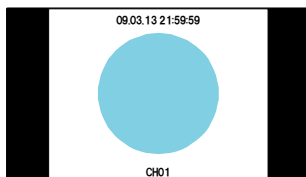

単画面4:3 L

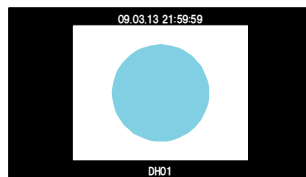

単画面4:3 S

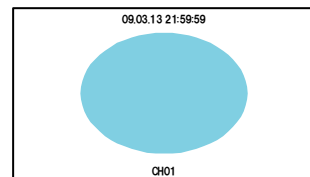

単画面16:9

6-1-2.DIV.2 SCREEN

2分割画面時の表示画素を設定します。

値	画素数(D4 出力)
4:3	1236×464
16:9	1236×672

※工場出荷時設定 4:3

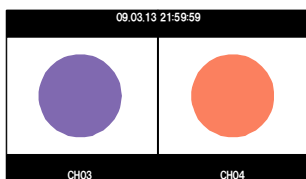

2分割画面4:3

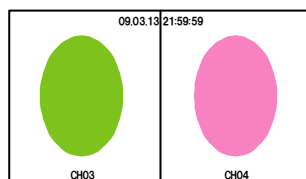

2分割画面16:9

6-1-3.DIV.3 SCREEN

3分割画面時の表示画素を設定します。

値	画素数(D4 出力)
4:3	1236×620
16:9	1236×672

※工場出荷時設定 4:3

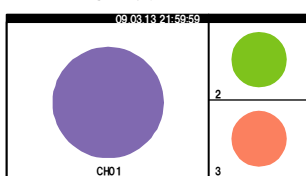

3分割画面4:3

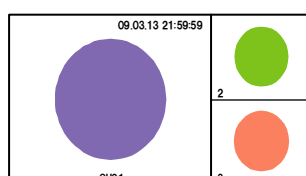

3分割画面16:9

メニュー設定

6-1-4.DIV.4B SCREEN

4分割B画面時の表示画素を設定します。

値	画素数(D4出力)
4:3	896×672
16:9	1236×672

※工場出荷時設定 4:3

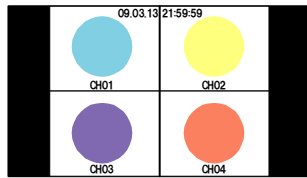

4分割B画面4:3

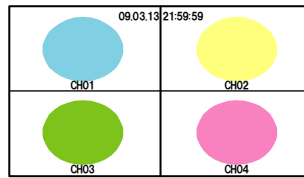

4分割B画面16:9

ASPECT RATIO

1. SINGLE SCREEN- 4:3L
2. DIV. 2 SCREEN- 4:3
3. DIV. 3 SCREEN- 4:3
4. DIV. 4 SCREEN- 4:3
- ▷ 5. DIV. 4B SCREEN- 4:3
6. ESCAPE

(参考)DIV.4 SCREEN

4分割画面は下記の画素数のみのため、D4出力時は設定できません。

値	画素数(D4出力)
4:3	1236×672

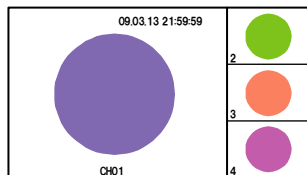

4分割画面

6-2.アナログ RGB 出力時

アナログ RGB(WXGA)出力端子を使用する場合の表示画素数の設定です。

6-2-1.SINGLE SCREEN

単画面時の表示画素を設定します。

値	画素数(アナログ RGB 出力)
4:3L	960×720
4:3S	720×540
16:9	1280×768

※工場出荷時設定 4:3L

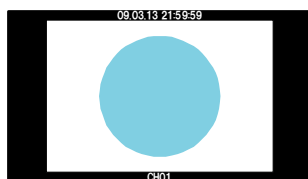

単画面4:3 L

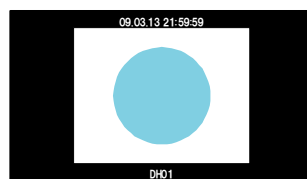

単画面4:3 S

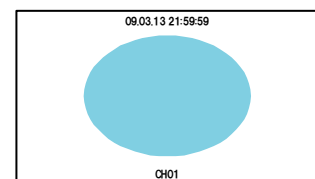

単画面16:9

ASPECT RATIO

- ▷ 1. SINGLE SCREEN- 4:3L
2. DIV. 2 SCREEN- 4:3
3. DIV. 3 SCREEN- 4:3
4. DIV. 4 SCREEN- 4:3
5. DIV. 4B SCREEN- 4:3
6. ESCAPE

6-2-2.DIV.2 SCREEN

2分割画面時の表示画素を設定します。

値	画素数(アナログ RGB 出力)
4:3	1280×480
16:9	1280×768

※工場出荷時設定 4:3



2分割画面4:3

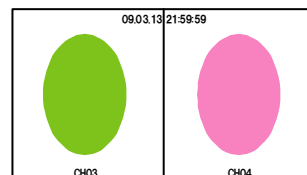

2分割画面16:9

メニュー設定

6-2-3.DIV.3 SCREEN

3分割画面時の表示画素を設定します。

値	画素数(アナログ RGB 出力)
4:3	1280×640
16:9	1280×768

※工場出荷時設定 4:3

ASPECT RATIO	
1. SINGLE SCREEN-	4 : 3 L
2. DIV. 2 SCREEN-	4 : 3
▷ 3. DIV. 3 SCREEN-	4 : 3
4. DIV. 4 SCREEN-	4 : 3
5. DIV. 4B SCREEN-	4 : 3
6. ESCAPE	

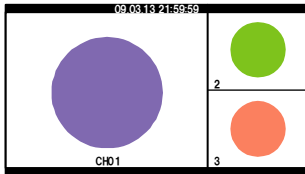

3分割画面4:3

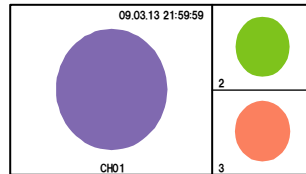

3分割画面16:9

6-2-4.DIV.4 SCREEN

4分割画面時の表示画素を設定します。

値	画素数(アナログ RGB 出力)
4:3	1280×720
16:9	1280×768

※工場出荷時設定 4:3

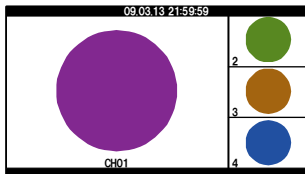

4分割画面4:3

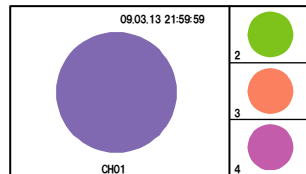

4分割画面16:9

6-2-5.DIV.4B SCREEN

4分割B画面時の表示画素を設定します。

値	画素数(アナログ RGB 出力)
4:3	960×720
16:9	1280×768

※工場出荷時設定 4:3

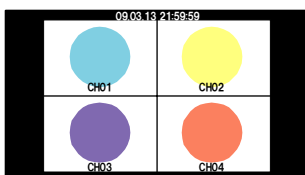

4分割B画面4:3

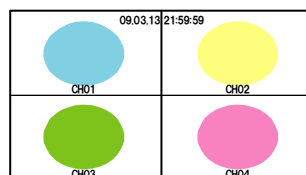

4分割B画面16:9

メニュー設定

7.VIDEO COLOR

映像レベルをチャンネルごとに設定します。

VIDEO COLOR	
▷1.	BRIGHTNESS
2.	CONTRAST
3.	SHARPNESS
4.	SATURATION U
5.	SATURATION V
6.	HUE
7.	ESCAPE

7-1.BRIGHTNESS

1~4 各チャンネルの映像の明るさを調節します。
256 段階(-128~127)

値	-128	←————→	127
明るさ	暗	←————→	明

※工場出荷時設定 各チャンネル -024

BRIGHTNESS	
▷1.	CH. 01----- -024
2.	CH. 02----- -128
3.	CH. 03----- 126
4.	CH. 04----- 127
	ESCAPE

7-2.CONTRAST

1~4 各チャンネルの映像のコントラストを調節します。
256 段階(000~255)

値	000	←————→	255
コントラスト	暗	←————→	明

※工場出荷時設定 各チャンネル 071

CONTRAST	
▷1.	CH. 01----- 071
2.	CH. 02----- 000
3.	CH. 03----- 255
4.	CH. 04----- 071
	ESCAPE

7-3.SHARPNESS

1~4 各チャンネルの映像のシャープネスを調節します。
16 段階(00~15)

値	00	←————→	15
シャープネス	弱	←————→	強

※工場出荷時設定 各チャンネル 01

SHARPNESS	
▷1.	CH. 01----- 01
2.	CH. 02----- 00
3.	CH. 03----- 01
4.	CH. 04----- 13
	ESCAPE

7-4.SATURATION U

1~4 各チャンネルの映像のクロマ U 色相を調節します。
256 段階(000~255)

値	000	←————→	255
クロマ U 色相	弱	←————→	強

※工場出荷時設定 各チャンネル 128

SATURATION U	
▷1.	CH. 01----- 128
2.	CH. 02----- 000
3.	CH. 03----- 255
4.	CH. 04----- 128
	ESCAPE

7-5.SATURATION V

1~4 各チャンネルの映像のクロマ V 色相を調節します。
256 段階(000~255)

値	000	←————→	255
クロマ V 色相	弱	←————→	強

※工場出荷時設定 各チャンネル 128

SATURATION V	
▷1.	CH. 01----- 128
2.	CH. 02----- 000
3.	CH. 03----- 255
4.	CH. 04----- 128
	ESCAPE

メニュー設定

7-6.HUE

1~4 各チャンネルの映像の色調を調節します。
256 段階(-128~127)

値	-128	←————→	127
色調	マイナス側	←————→	プラス側

※工場出荷時設定 各チャンネル 000

HUE	
▷ 1. CH. 01	----- 000
2. CH. 02	----- -128
3. CH. 03	----- 127
4. CH. 04	----- 000
ESCAPE	

8. START SCREEN

電源スイッチを入れたとき最初に表示する画面を設定します。

8-1.DISPLAY MODE

電源スイッチを入れたときに最初に表示するディスプレイパターンを設定します。

値	表示	備考
SINGLE	単画面	“2. PATTERN”で1~4を設定
DIV.2	2分割画面	
DIV.3	3分割画面	
DIV.4	4分割画面	
DIV.4B	4分割B画面	
AUTO	自動切換え (オート シーケンス)表示	

※工場出荷時設定 DIV.4B

START SCREEN	
▷ 1. DISPLAY MODE	---DIV. 4B
2. PATTERN	-----1
3. ESCAPE	

8-2.PATTERN

電源スイッチを入れたときに最初に表示するディスプレイパターンのチャンネルまたは各パターンを 1~4 の値で設定します。

“1. DISPLAY MODE”で単画面を設定したときは、1~4 各チャンネルの表示を設定します。

“1. DISPLAY MODE”で分割画面を設定したときは、1~4 各パターンの表示を設定します。
(17 ページ 4.DISPLAY PATTERN 参照)

START SCREEN	
1. DISPLAY MODE---DIV. 2	
▷ 2. PATTERN	-----1
3. ESCAPE	

9. OTHERS

9-1.CONNECTOR IN

背面のアラーム入力/リモート単画面 1~4 の用途を設定します。

値	動作
ALARM	アラーム入力として使用する
REMOTE	リモート単画面として使用する

※工場出荷時設定 ALARM

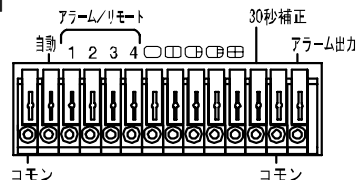

OTHERS	
▷ 1. CONNECTOR IN	---ALARM
2. BORDER LINE	---BLACK
3. H. OFFSET	-----4
4. V. OFFSET	-----4
5. COMMUNICATION	
6. ESCAPE	

9-2.BORDER LINE

分割画面時のボーダーライン(境界線)を設定します。

値	表示
WHITE	白のボーダーライン
GRAY	グレイのボーダーライン
BLACK	黒のボーダーライン

※工場出荷時設定 BLACK

メニュー設定

9-3. H OFFSET

ディスプレイの表示位置を水平(左右)方向に調整します。
8段階(0~7)
※工場出荷時設定 4

9-4. V OFFSET

ディスプレイの表示位置を垂直(上下)方向に調整します。
8段階(0~7)
※工場出荷時設定 4

9-5.COMMUNICATION

通信の設定をします。

9-5-1.SLAVE ADDRESS

複数台のDMV-400HをRS-485で制御するときの各機の号機設定をします。
(00~31)
※工場出荷時設定 00

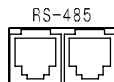

9-5-2.DATA RATE

RS-232Cのデータレートを設定します。
2400/4800/9600/19200(bps)より選択します。
※工場出荷時設定 9600

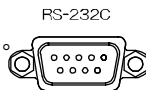

9-5-3.PARITY

RS-232Cのパリティを設定します。
ODD/EVEN/NONEより選択します。
※工場出荷時設定 EVEN

9-5-4.STOP BIT

RS-232Cのストップビットを設定します。
1または2より選択します。
※工場出荷時設定 1

9-5-5.DATA LENGTH

RS-232Cのデータ長を設定します。
7または8より選択します。
※工場出荷時設定 8

OTHERS

1. CONNECTOR IN--ALARM
2. BORDER LINE---BLACK
- ▷3. H. OFFSET-----4
4. V. OFFSET-----4
5. COMMUNICATION
6. ESCAPE

COMMUNICATION

- ▷1. SLAVE ADDRESS-00
2. DATA RATE----- 9600
3. PARITY-----EVEN
4. STOP BIT-----1
5. DATA LENGTH---8
6. ESCAPE

ラック マウント方法

DMV-400Hは19インチラック(JIS/EIA)に据え付けてご使用いただけます。
ラックマウントキットはオプションです。
次ページの製品仕様をご参照ください。

■ ゴム足の取り外しかた

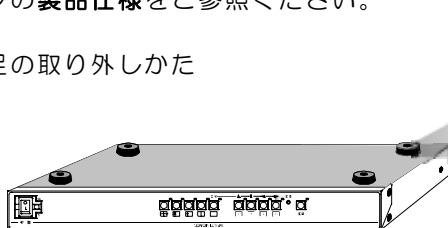

※小型のマイナスドライバー等で中のピンを取り外してください。

■ 金具の取り付けかた

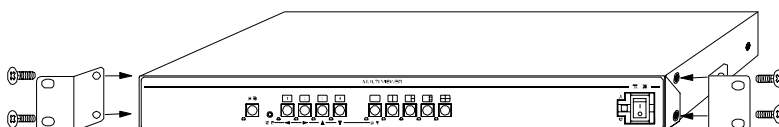

製品仕様

■映像入力	NTSC方式準拠
■カメラ映像入力	VBS,VS 1.0Vp-p 75Ω終端 不平衡 4系統(ループスルー付) BNC端子
■モニタ映像出力	D4出力 1系統 D端子
■RS-232C	WXGA1280×768(アナログRGB)出力 1系統 D-Sub15ピン
■RS-485	1系統 D-Sub9ピン(オス) RS-232C信号規格準拠
■アラーム入力端子	モジュラ ジャック(RJ-11)×2 RS-485信号規格準拠
■アラーム出力端子	4系統 端子台 無電圧接点(TTLレベル) メイク/ブレイク
■アラーム保持時間	1系統 端子台 オープン コレクタ DC12V 100mA以下
■リモート入力端子	約003~999秒に可変
■映像出力表示	11系統 端子台 無電圧接点(TTLレベル) メイク
(モニタ映像出力)	自動切換え画面,単画面 Ch1~Ch4, 2分割画面 P1~P4, 3分割画面 P1~P4,
■自動切換え	4分割画面 P1~P4, 4分割B画面 すべて1/60(秒)リフレッシュ
■画像比率	切換え時間:表示ごとに約00~99(秒)に可変
	単画面 4:3S/4:3L/16:9
	他分割画面 4:3 /16:9
■日時表示	年月日時分秒 画面中央上部
■タイトル表示	英数字,記号,カタカナ 各チャンネル最長10文字
■分割画面境界線	黒/白/グレー
■周囲温湿度	0~40℃ RH20~90%(但し,結露無きこと)
■電源電圧	AC100V±10% 50/60Hz
■消費電力	約9W
■外形寸法	420(W)×251(D)×44(H)(mm) (ゴム足,突起部除く)
■質量	約2.0kg
■付属品	取扱説明書(本書)
■オプション	ラックマウントキット(販売店までお問合せください)
	(JIS) RMI-J1-421(ラックマウント金具×2)
	(EIA) RMI-E1-421(ラックマウント金具×2)

■外観図

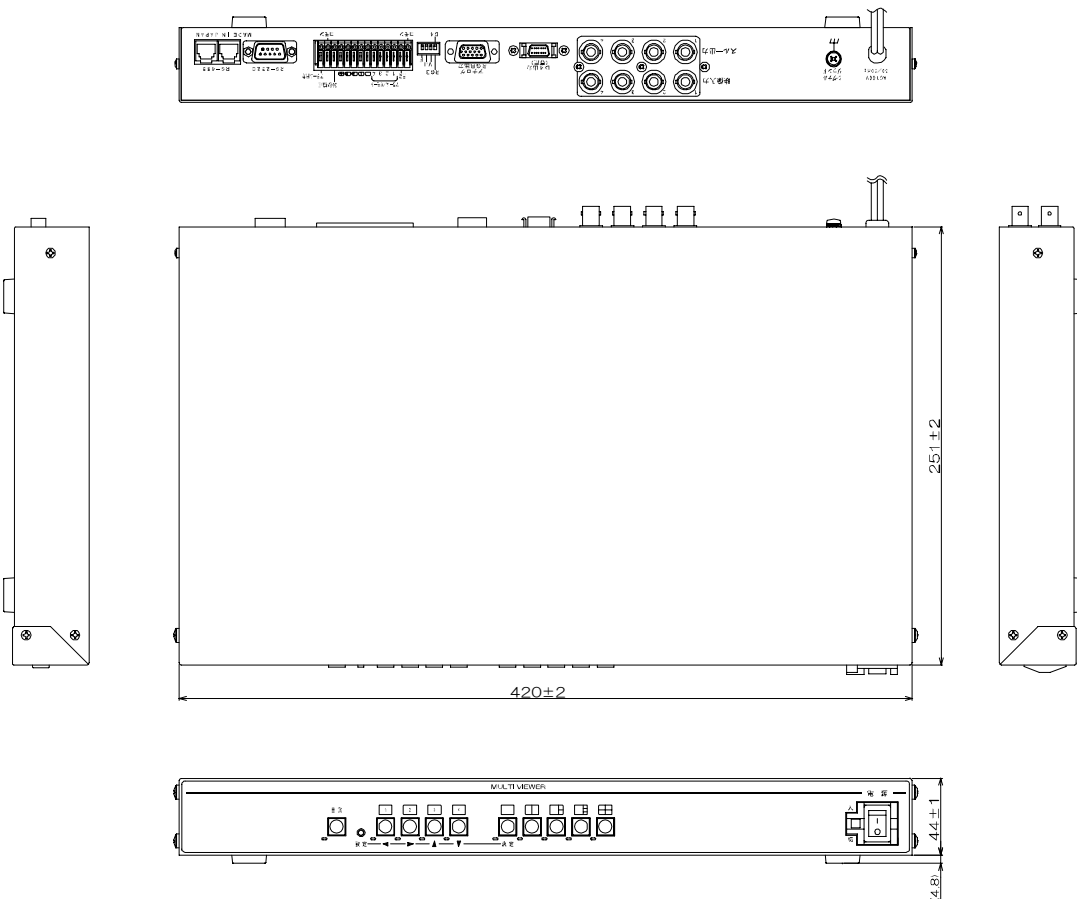

故障かなと思う前に…

症 状	確 認 事 項
映像が出ない	●AC ケーブルがコンセントからはずれていませんか ●カメラからの映像信号は入力されていますか ●モニタに映像出力が正しく接続されていますか ●設定スイッチ D4/RGB は正しく設定されていますか
映像にノイズが出る	●カメラの同軸ケーブルは正しく接続されていますか ●カメラの同軸ケーブルの近くに電源線がありませんか
リモートおよびアラーム入力が正常に動作しない	●ケーブルの配線は正しく接続されていますか ●配線ケーブルにノイズがのっていませんか ●スイッチ、リレー接点に 0.01～0.1 μ F のセラミックコンデンサを取り付けてありますか

修理を依頼されるときは

- 本機が正常に動作しないときは、次の操作をおこなってください。それでもなお異常のあるときは、お買い求めの販売店にご連絡ください。

- ・デフォルト セットして各設定値を工場出荷時設定に戻し、動作をご確認ください。
- ・「安全上のご注意」「故障かなと思う前に…」をもう一度ご覧いただき、環境、動作をご確認ください。

- 修理をお申し付けいただくときは、次のことをお知らせください。

品名 : 4 チャンネル マルチビューワ DMV-400H
症状 : 設置状態を含め、できるだけ詳細にお知らせください。

品質保証規定

取扱説明書の注意事項に従った使用状態で、ご使用中に発生した故障については、お買い上げの日より1年間、無償にて修理させていただきます。

※保証期間内であっても、下記の場合有償となる場合がございます。

- ①お買い上げの年月日、および販売店について証明となるものをご提示いただけない場合。
- ②ご使用上の誤り、他の機器から受けた障害、または不当な修理や改造による故障および損傷。
- ③お買い上げ後の移動、輸送、落下などによる故障および損傷。
- ④火災、地震、水害、落雷、その他天変地異のほか公害、塩害、異常電圧などが原因となって発生した故障および損傷。
- ⑤故障の原因が本機以外にあり、本機に改善を要する場合。
- ⑥付属品などの消耗品による交換。

おことわり

本機は、その特徴上、犯罪や災害等の監視のためにご使用されるケースが考えられますが、決して犯罪や災害の抑制、および防止機器ではありません。

また、本機のご使用方法の誤り、不当な修理や改造のほか、誘導雷サージを含む天災などの被害により発生した事故や、人身事故および災害、盗難事故による損害については責任を負いかねますのでご了承ください。

保証書

品名 : DMV-400H	本体裏シールの SER. No. (製造番号) をご記入ください No.	
お客様名 : ご住所 〒 TEL:	様	取扱販売店名・住所・電話番号
保証期間	お買い上げ日 年 月 日より 1年間	

Artics

株式会社 アルテックス

住 所 神奈川県相模原市南区麻溝台 8-22-1
営業部ダイヤルイン 042(742)2110
F A X 042(742)3631
E - M A I L info@n-artics.co.jp
U R L http://www.n-artics.co.jp

